

# Мебельный комбинат “Ярцево”

~Уюта вашему дому~

Тел: +7 (800) 775-71-06

E-mail: mebelgold@mebelgold.ru  
www.mebelgold.ru

Россия, Москва, м. Марьино Роцца,  
ул. Суцьевский Вал, д. 46, Универмаг  
"Марьинский"; 3-й этаж

## Спальный гарнитур "Амели" Шкаф 5-ти ств.



### Порядок сборки

Перед началом сборки необходимо убедиться, что вы получили все комплектующие с упаковкой и сохранены. Убедитесь, что заводская комплектация (особенно высокие-долгие) были не менее 2400 см- при заводской комплектации сборки не менее 2300 см) заводской комплектации изделия. Комплектацию и комплектацию сборки изделия можно проверить не менее двух человек.

**ВНИМАНИЕ!** Конструкция шкафа имеет особенности со штативной по центру шкафа (ширина горизонтальной - 890 мм).

#### Сборка





















1. В дно шкафа вкрутите шурупы и вставьте шкантины.
2. Горизонтальные боковины на ноги. В отверстие 8 мм аккуратно вбейте шкантины, в фрезеровку вкрутите шурупы, в отверстие 5 мм в левой боковине и в центральной слева вкрутите полкодержатель.
3. Проверьте, опираются ли ножки на боковины.
4. Соберите каркас согласно схеме, зажавая эксцентрик в отверстие шестигранным ключом или крестовидной отверткой.
5. Установите крайнюю боковину на дно шкафа, зажмите эксцентрик. Боковины между собой соединяются при помощи распорных палочек. Соедините крайнюю боковину с центральной с помощью распорной палочки, зажмите эксцентрик шурупом.
6. Для боковой сборки установите горизонтальные шурупы. Боковины, устанавливаются начиная с крайней (с любой стороны).
7. Вставьте заднюю стенку в пазы на боковинках и дно.
8. Перед фиксацией ДВП проверьте диаметр шурупа шкафа.
9. Зафиксируйте ДВП саморезами к нижней палочке.
10. Проверьте углы крепления ДВП. Вставьте заднюю стенку в пазы на боковинках и в шурупы. Проверьте углы крепления ДВП.
11. Проверьте, опираются ли ножки на боковины.
12. Ручки на дверях должны быть на среднем уровне. Крайние дверки привкрутите, накажите палочкой не ниже уровня накладки на палочке палочку, а к центральной (закрепите) - палочку.
13. Установите и отрегулируйте дверки согласно схеме. Проверьте ручки, установите палочку, в правой секции привкрутите к палочке упоркодержатель и установите палочку.
14. Согласно схеме установите карниз.

**Производитель оставляет за собой право вносить изменения, связанные с конструкцией мебели и комплектацией фурнитуры, для улучшения качества производимой продукции.**

### Уход за мебелью

При длительном хранении мебели в упаковке, следует защищать ее от воздействия влаги, низких температур, а также резких температурных колебаний. Ограничить штабелирование пакетов, во избежание появления механических повреждений изделия. В холодный период времени, перед сборкой, необходимо выдерживать детали при комнатной температуре не менее 2 часов. Периодически затягивать ослабленные болтовые и винтовые соединения, а также эксцентрик в стяжке. В случае необходимости перемещения изделия по квартире, перед его перестановкой необходимо полностью освободить его от загрузки. Передвижение производить приподняв изделие над уровнем пола, во избежание поломки имеющихся опор. Удаление пыли с поверхности производить сухой мягкой тканью. Для поддержания качественного внешнего вида изделия, рекомендуем освежить поверхность специальными средствами для ухода за мебелью. Запрещается применять соду, порошок, пасты и производить влажную уборку. Инструкцию хранить на протяжении срока эксплуатации мебели.

**Фурнитура**

- |  |  |
|--|--|
|  X 4    |  X 5              |
|  X 6    |  X 5              |
|  X 4    |  X 28             |
|  X 6    |  X 28             |
|  X 20   |  X 16             |
|  X 2    |  X 28             |
|  X 7    |  X 80<br>(3,5x16) |
|  X 2    |  X 7             |
|  X 12   |  X 24           |
|  X 16 |  X 1            |
|  X 30 |  |

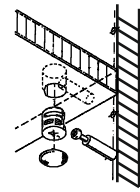

Эксцентриковое соединение



Установка петель



Регулировка дверей

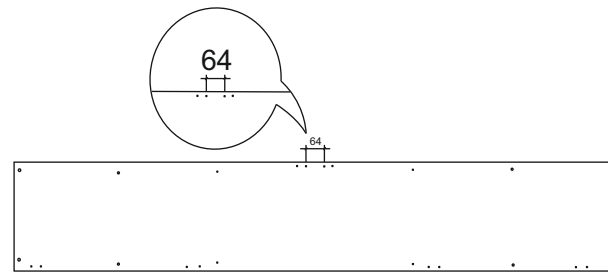

Боковина левая

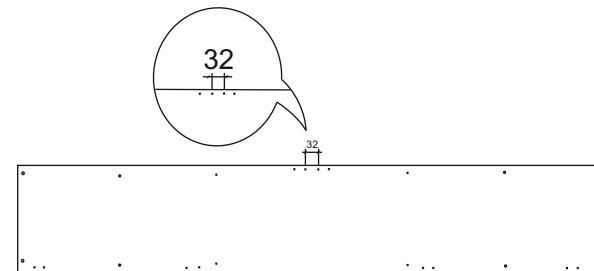

**Схема сборки  
Спальный гарнитур "Амели"  
Шкаф 5-ти ств.**

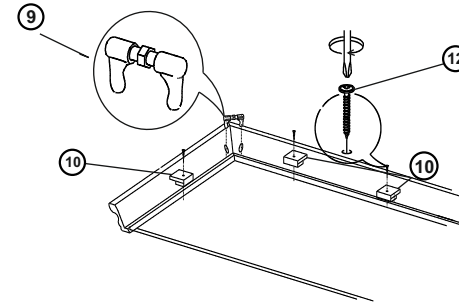
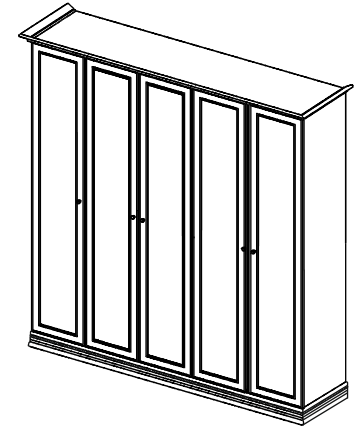

Крепление карниза

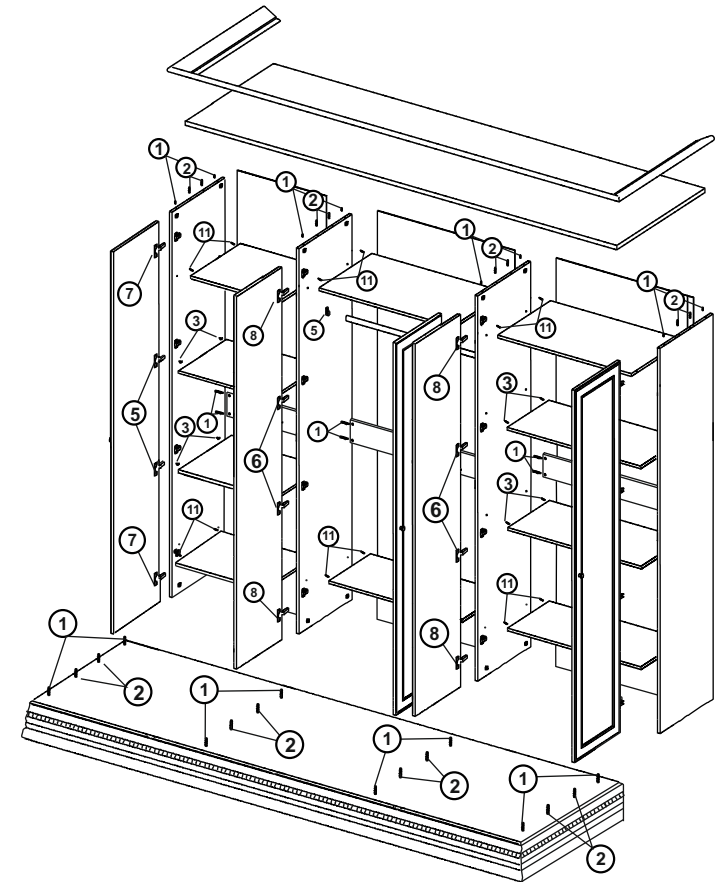

**Условные обозначения:**

	1 - Шток к эксцентрику (резьба М-6)		7 - петля накладная с доводчиком.
	2 - шкант.		8 - петля полунакладная с доводчиком.
	3 - полкодержатели.		9 - стяжка карниза
	4 - штангодержатели.		10 - держатель карниза
	5 - петля накладная		11 - винт полкодержателя стяжного.
	6 - петля полунакладная.		12 - саморез с пресшайбой для карниза.