

# Мебельный комбинат “Ярцево”

~Уюта вашему дому~

Тел: +7 (800) 775-71-06

E-mail: [mebelgold@mebelgold.ru](mailto:mebelgold@mebelgold.ru)  
[www.mebelgold.ru](http://www.mebelgold.ru)

Россия, Москва, м. Марьино Роцца,  
ул. Сущевский Вал, д. 46, Универмаг  
"Марьинский"; 3-й этаж

## Спальный гарнитур Шкаф 3-х ств.



### Порядок сборки

Перед началом сборки необходимо распаковать изделие, вырезать все этикетки с утяжовок и сохранить. Убедитесь, что заводские комплект (особенно высота-должна быть не менее 2400 см- при горизонтальной сборке не менее 2300 см) гарантируют размещение изделия. Контрагенту и безвозвратно сборку изделия могут предоставить не менее двух человек.

#### Сборка



















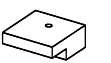

1. В дно шкафа вкрутите шпакли и вставьте пакеты.
2. Расположите боковины на полу. В отверстие в мм аккуратно вбейте шпакли, в фронты вкрутите шпакли, в отверстие 5 мм в левой боковине и в центральной слева вкрутите накладочные пакеты. Прикрутите оловянные пакеты пеньки на боковине.
3. Соедините корпус согласно схеме, закрывая эксцентрикское соединение пластмассовым ключом или крестообразной отверткой. Боковины крайнюю боковину на дно шкафа, заставьте эксцентрики. Боковины между собой соединяются при помощи распорных палок. Соедините крайнюю боковину с центральной с помощью распорной палки, заставьте эксцентрикскую стрижку.
4. Для безвредной сборки установите горизонтальные шпакли. Боковины укомплектовались пачками с крайней (с любой стороны).
5. Вставьте заднюю стенку в пазы на боковинах и дно.
6. Перед фиксацией ДВП проверьте дисбаланс корпуса шкафа. Зафиксируйте ДВП саморезами к поперечной планке.
7. Прикрутите уголки крепления ДВП. Вставьте заднюю стенку в пазы на боковинах и в крышку. Прикрутите уголки крепления ДВП.
8. Расположите двери шкафа на горизонтальной плоскости. Ручки на дверях должны быть также соединены. К крайним дверям прикрутите накладные пачки они не имеют загиба на плече петли), а к центральной(с зеркалом)-полукруглые пачки.
9. Установите и определяйте двери согласно схеме. Прикрутите ручки, установите полки, в правой секции прикрутите к полке антиподержатели и установите шпакли.
10. Согласно схеме установите карниз.

**Производитель оставляет за собой право вносить изменения, связанные с конструкцией мебели и комплектующей фурнитурой, для улучшения качества производимой продукции.**

### Уход за мебелью

При длительном хранении мебели в упаковке, следует защищать ее от воздействия влаги, низких температур, а также резких температурных колебаний. Оранничить штабелирование пакетов, во-избежании появления механических повреждений изделия. В холодный период времени, перед сборкой, необходимо выдерживать детали при комнатной температуре не менее 2 часов. Периодически затряхивать отложенные болтовья и винтовые соединения, а также эксцентрикские стрижки. В случае необходимости перемещения изделия по квартире, перед его перестановкой необходимо полностью освободить его от загрузок. Передвижение производить приподнятая изделие над уровнем пола, во-избежание потяжки имеющихся опор. Удалять пыль с поверхности производить сухой мягкой тканью. Для поддержания качественного внешнего вида изделия, рекомендуем освежить поверхность специальными средствами для ухода за мебелью. Запрещается применять соду, порошки, пасты и производить влажную уборку. Инструкцию хранить на протяжении срока эксплуатации мебели.

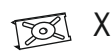
**Фурнитура**

- |   |  |
|---|--|
|  X 4   |  X 3              |
|  X 2   |  X 3              |
|  X 4   |  X 20             |
|  X 2   |  X 20             |
|  X 12  |  X 8              |
|  X 2   |  X 20             |
|  X 5   |  X 64<br>(3,5x16) |
|  X 16  |  X 5              |
|  X 2   |  X 16           |
|  X 8   |  |
|  X 20  |  |
|  X 1 |  |

**Схема сборки**  
**Спальный гарнитур "Амели"**  
**Шкаф 3-х ств.**

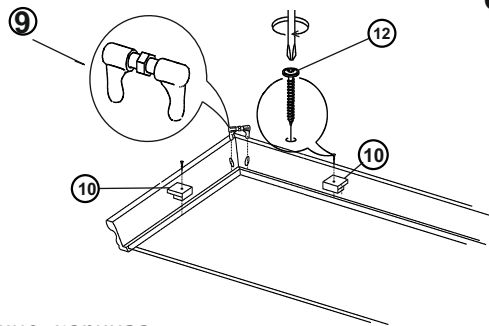
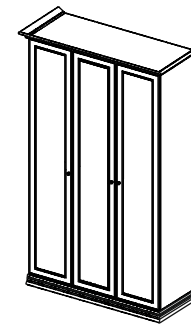

Крепление карниза

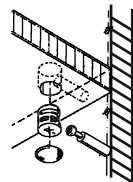

Эксцентриковое соединение

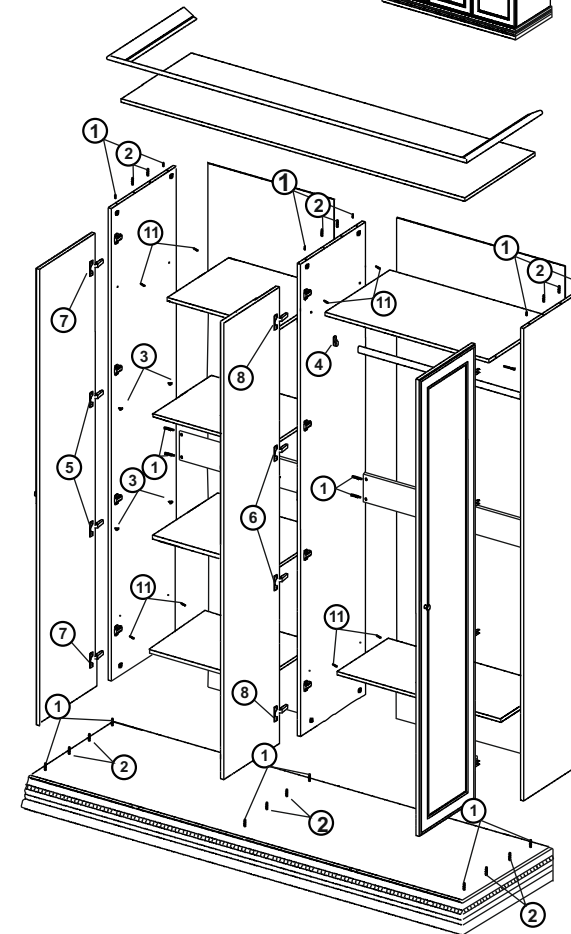

**Условные обозначения:**

	1 - Шток к эксцентрику (резьба М-6).		7 - петля накладная с доводчиком.
	2 - шкант.		8 - петля полунакладная с доводчиком.
	3 - полкодержатели.		9 - стяжка карниза.
	4- штангодержатели.		10 - держатель карниза.
	5 - петля накладная.		11 - винт полкодержателя стяжного.
	6 - петля полунакладная.		12 - саморез с пресшайбой для карниза.



Боковина левая

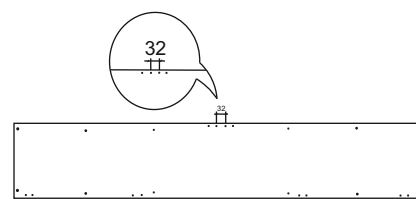

Боковина правая