

# Мебельный комбинат “Ярцево”

~Уюта вашему дому~

Тел: +7 (800) 775-71-06

E-mail: mebelgold@mebelgold.ru  
www.mebelgold.ru

Россия, Москва, м. Марьино Роца,  
ул. Суцеский Вал, д. 46, Универмаг  
"Марьинский"; 3-й этаж

## Спальный гарнитур "Амели" Шкаф 4-х ств.



### Порядок сборки

Перед началом сборки необходимо рассмотреть все детали, вырезать все этикетки с утяжковкой и сохранить. Убедитесь что габариты комнаты (особенно высота-должна быть не менее 2,40) см- при горизонтальной сборке не менее 2500 см) соответствуют размерам изделия. Качественную и безопасную сборку изделия могут произвести не менее двух человек.

#### Сборка

1. В дно шкафа вкрутите шпильки и вставьте шканлы.
2. Расположите боковины на полу. В отверстие 8 мм аккуратно вставьте шканлы, в фрезеровки вкрутите шпильки, в отверстие 5 мм в левый боковине и в центральную слева вкрутите полкодержатель.
3. Соберите корпус согласно схеме, затягивая эксцентрикковые соединения шестигранным ключом или крестообразной отверткой.
4. Установите крайнюю боковину на дно шкафа, затяните эксцентрик. Боковины между собой соединяются при помощи распорных планок. Соедините крайнюю боковину с центральной с помощью распорной планки, затяните эксцентрикковой стяжкой.
5. Для безопасности сборки установите горизонтальные шпильки. Боковины устанавливаются начиная с крайней (с левой стороны).
6. Вставьте заднюю стенку в пазы на боковинах и дно.
7. Перед фиксацией ДВП проверьте дисконить корпус шкафа.
8. Зафиксируйте ДВП саморезами к поперечной планке.
9. Привкрутите уголки крепления ДВП. Вставьте заднюю стенку в пазы на боковинах и в крышке. Привкрутите уголки крепления ДВП.
10. Расположите двери шкафа на горизонтальную плоскость.
11. Ручки на дверях должны быть ниже середины. К крайним дверям привкрутите накладки петляzioni не имеют загиба на плече петли), а к центральный(с закруглами)-норучкадние петли.
12. Установите и определите двери согласно схеме. Привкрутите ручки, установите петли, в правой секции привкрутите к петле типкодержатели и установите шпильки.
13. Согласно схеме установите карнизы.

Производитель оставляет за собой право вносить изменения, связанные с конструкцией мебели и комплектующей фурнитуры, для улучшения свойств производимой продукции.

### Уход за мебелью





















При длительном хранении мебели в упаковке, следует защищать ее от воздействия влаги, низких температур, а также резких температурных колебаний. Ограничить штабелирование пакетов, во избежании появления механических повреждений изделия. В холодный период времени, перед сборкой, необходимо выдерживать детали при комнатной температуре не менее 2 часов.

Периодически затягивать ослабленные болтовые и винтовые соединения, а также эксцентрикковые стяжки. В случае необходимости перемещении изделия по квартире, перед его перестановкой необходимо полностью освободить его от загрузки. Передвижение производить приподнимая изделие над уровнем пола, во избежание помощи имеющихся опор.

Удаление пыли с поверхности производить сухой мягкой тканью. Для поддержания качественного внешнего вида изделия, рекомендуем осеждать поверхность специальными средствами для ухода за мебелью. Запрещается применять соду, порошки, пасты и производить влажную уборку.

Инструкцию хранения на протяжении срока эксплуатации мебели.

**Фурнитура**

- |  |  |
|--|--|
|  X 4    |  X 4    |
|  X 4    |  X 4    |
|  X 4    |  X 20   |
|  X 4    |  X 20   |
|  X 16   |  X 8    |
|  X 2    |  X 20   |
|  X 5    |  X 80   |
|  X 2    | (3,5x16)   |
|  x1     |  X 5    |
|  X 8   |  X 16 |
|  x 16 |  |

**Схема сборки  
Спальный гарнитур "Амели"  
Шкаф 4-х ств.**

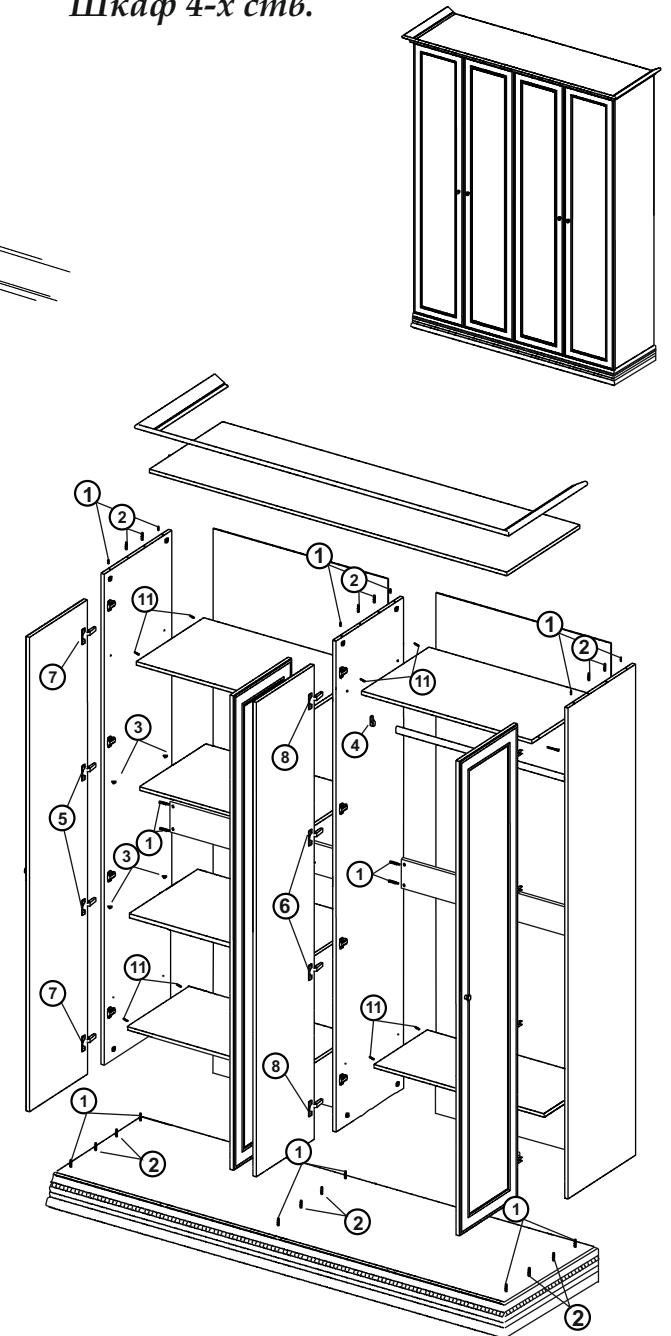
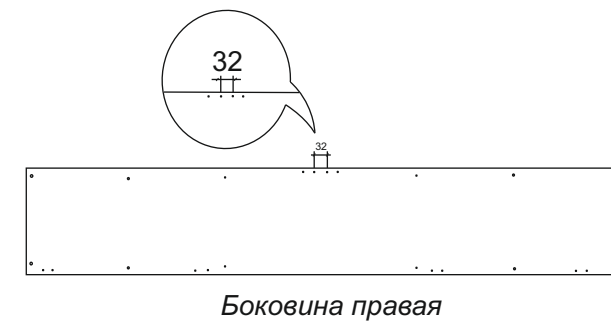
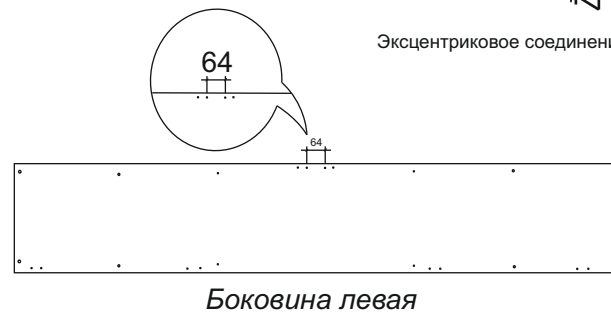
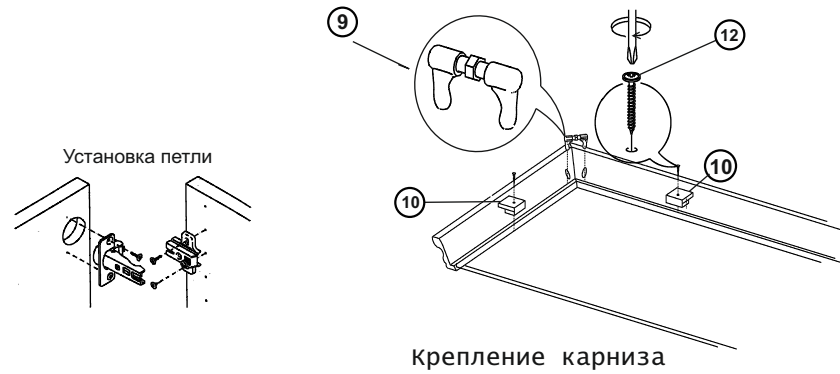

**Условные обозначения:**

	1 - Шток к эксцентрику (резьба М-6)		7 - петля накладная с доводчиком
	2 - шкант.		8 - петля полунакладная с доводчиком.
	3 - полкодержатели.		9 - стяжка карниза
	4 - штангодержатели.		10 - держатель карниза
	5 - петля накладная		11 - винт полкодержателя стяжного.
	6 - петля полунакладная.		12 - саморез с пресшайбой для карниза.